

8 MANUALE DEL RIVENDITORE PER BT F15.655.C/ BT F15.730.C



CONTENUTO

8.1 ISTRUZIONI.....	2	8.2 FUNZIONAMENTO.....	5
8.1.1 Batteria.....	2	8.2.1 Installazione della batteria.....	5
8.1.1.1 Istruzioni di sicurezza.....	2	8.2.2 Rimozione della batteria.....	5
8.1.1.2 Accumulo a batteria.....	3	8.2.3 Carica della batteria.....	6
8.1.1.3 Usura della batteria.....	3	8.2.3.1 Istruzioni di sicurezza.....	6
8.1.1.4 Distanza di guida del Pedelec.....	3	8.3 SPECIFICHE.....	7
8.1.2 Caricabatterie.....	4	8.3.1 Batteria.....	7
8.1.2.1 Istruzioni per il caricabatterie.....	4		

8.1 ISTRUZIONI

8.1.1 Batteria

 Il Pedelec può essere equipaggiato con diversi tipi di batterie.

(a seconda della configurazione del produttore)

Numeri di modello:

BT F15.655.C/ BT F15.730.C



 Prima dell'uso, leggere le informazioni riportate sull'etichetta della batteria.

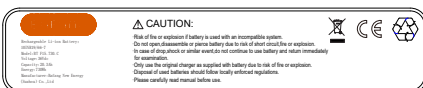
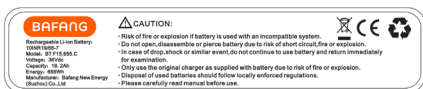



 Per caricare la batteria, utilizzare esclusivamente il caricabatterie originale BAFANG. La batteria non è completamente carica quando viene consegnata. Caricare completamente la batteria prima del primo utilizzo e prima di riparla.

- Si consiglia di caricare la batteria dopo l'uso. La scarica profonda è dannosa per la batteria. Non scaricare mai completamente la batteria. Se la batteria rimane scarica per un periodo prolungato, la sua capacità si danneggia. Per lo stoccaggio, la capacità consigliata della batteria deve essere compresa tra (60-80%).
- Non caricare la batteria oltre il tempo di carica specificato nella tabella "SPECIFICHE".

8.1.1.1 Istruzioni di sicurezza

 È possibile che la batteria provochi incendi, esplosioni o pericoli se viene collegata a un sistema incompatibile. Non aprire, smontare o forare la batteria per evitare cortocircuiti, perdite, incendi o esplosioni. Se la batteria cade a terra o è esposta a colpi o eventi simili, non continuare a usarla e portarla al proprio rivenditore per esaminarla. Utilizzare solo il caricabatterie originale fornito con la batteria, altrimenti si potrebbero verificare esplosioni o danni permanenti. Lo smaltimento delle batterie usate deve essere effettuato in un punto di smaltimento adeguato.

 **La batteria deve essere sempre tenuta fuori dalla portata dei bambini. L'uso del caricatore o della batteria non è adatto ai bambini.**

 **Non toccare la batteria che perde.**
Le perdite di elettroliti possono infiltrarsi nella pelle e causare disagio. Se l'acido della batteria viene a contatto con gli occhi, non strofinarli! Lavare immediatamente e con cura gli occhi con acqua pulita e consultare un medico o un ospedale.

 **Una batteria difettosa può causare surriscaldamento, fumo o bruciature.**
Quando la batteria si surriscalda, tenere se stessi e gli altri a distanza di sicurezza dalla batteria. In caso di danni o di calore, evitare di toccare la batteria. Vedere il capitolo ("Consigli per l'ambiente").

 **Non smontare la batteria.**
La batteria contiene componenti di protezione per evitare pericoli. Una manipolazione errata, come lo smontaggio improprio, può distruggere le funzioni di protezione e provocare surriscaldamento, fumo ed esplosione.

**Non cortocircuitare intenzionalmente la batteria.**

I connettori positivo e negativo non devono mai entrare in contatto tra loro. Non lasciare che la batteria entri in contatto con oggetti metallici. È pericoloso se la batteria è in cortocircuito. Poiché può provocare surriscaldamento, fumo, esplosioni o bruciature.

**Non riscaldare o bruciare la batteria.**

Una batteria surriscaldata o incendiata può provocare l'esplosione delle celle.

**Non utilizzare la batteria in prossimità di fonti di calore.**

Non utilizzare la batteria in prossimità di fiamme libere o a temperature superiori a 60 °C. Le alte temperature possono causare la combustione o l'esplosione della batteria.

**Non caricare la batteria in prossimità di fiamme libere o alla luce diretta del sole.**

Ciò può causare errori o problemi interni alla batteria, danneggiando anche la funzione di protezione. Può provocare reazioni chimiche anomale o malfunzionamenti che portano a surriscaldamento, fumo ed esplosione.

**Non danneggiare la batteria.**

La batteria non deve essere fatta cadere o danneggiata. Ciò può provocare surriscaldamento, fumo ed esplosioni. Non immergere mai la batteria in acqua.

**Non caricare la batteria direttamente dalla presa di corrente o dall'accendisigari dell'auto.**

L'alta tensione e la corrente eccessiva danneggiano la batteria e ne riducono la durata. Può provocare surriscaldamento, fumo ed esplosione.

8.1.1.2 Accumulo a batteria

Se non si utilizza il Pedelec per molto tempo, rimuovere la batteria e caricarla (60-80%). Conservare la batteria separatamente in un luogo asciutto e adatto.

- Evitare l'esposizione diretta alla luce del sole, in quanto potrebbe causare il surriscaldamento della batteria e causare problemi interni alla stessa. Può provocare reazioni chimiche anomale o malfunzionamenti che portano a surriscaldamento, fumo ed esplosione.

- Per evitare una scarica profonda, la batteria viene messa in modalità di riposo dopo un certo tempo.
- Non lasciare la batteria a temperature inferiori alla temperatura di stoccaggio consentita, compresa tra -10 °C e 35 °C. Si noti che le temperature di circa 45 °C sono comuni in prossimità dei riscaldatori, alla luce diretta del sole o negli interni surriscaldati dei veicoli.



Non continuare a utilizzare la batteria se si nota che si surriscalda durante il funzionamento, la carica o la conservazione, sviluppa un forte odore, cambia aspetto o presenta altre caratteristiche insolite. Non continuare a utilizzare la batteria e farla controllare da un rivenditore prima di utilizzarla nuovamente.

8.1.1.3 Usura della batteria

La batteria può essere caricata 600 volte. La capacità della batteria diminuisce durante questo periodo, riducendo così l'autonomia del Pedelec. Se la capacità della batteria non è sufficiente, potrebbe essere necessario sostituirla.

8.1.1.4 Distanza di guida del Pedelec

È preferibile caricare la batteria a temperatura ambiente e inserirla poco prima dell'inizio del viaggio. Il ciclo di scarica della batteria può essere influenzato da:

- Potenza del pedale utilizzata
- Peso totale (carico e conducente)
- Pressione dell'aria dei pneumatici
- Vento contrario
- Temperatura ambiente
- Stato delle strade e del sottosuolo
- livello di velocità selezionato
- Pendenza
- Livello di carica della batteria
- Età
- Capacità residua della batteria

8.1.2 Caricabatterie

i Il caricabatterie è stato progettato appositamente per caricare le batterie agli ioni di litio. È dotato di un fusibile integrato e di una protezione contro il sovraccarico.



8.1.2.1 Istruzioni per il caricabatterie

! Prima di utilizzare la batteria, leggere le istruzioni riportate sull'etichetta esterna del caricabatterie.



! Per evitare il rischio di scosse elettriche, non aprire mai il caricabatterie. Gli interventi di manutenzione devono essere eseguiti esclusivamente da personale qualificato. Assicurarsi di leggere le informazioni sul caricabatterie prima di utilizzarlo! Scollegare la spina di alimentazione prima di collegare la batteria al caricatore o di rimuoverla dal caricatore.

! Tenere il caricabatterie lontano da bambini e animali. In caso di malfunzionamento o danneggiamento, potrebbero verificarsi incendi o scosse elettriche.

- Il caricabatterie non deve essere utilizzato da bambini o da persone con disabilità sensoriali o mentali limitate.
- Non utilizzare il caricabatterie se è umido o polveroso.
- Evitare la luce solare diretta.
- Scollegare il caricabatterie dall'alimentazione quando non viene utilizzato.
- Utilizzare solo il caricabatterie originale Bafang fornito con il Pedelec.
- Non coprire il caricabatterie durante l'uso. Esiste la possibilità di cortocircuiti o incendi.
- Quando si pulisce il caricabatterie, scollegarlo prima dalla presa di corrente.
- Interrompere il processo di carica se il ciclo di carica dura più della durata indicata nella tabella delle specifiche.

8.2 FUNZIONAMENTO

8.2.1 Installazione della batteria

i Per un inserimento corretto, la batteria deve essere collegata, assicurandosi che tutti i pin siano collegati correttamente al portabatteria. Quando spinge la batteria in posizione. Si assicuri che la batteria sia scattata nel meccanismo di blocco prima di partire.

1. Inserisca la staffa di supporto superiore e la staffa di supporto inferiore nel telaio e fissatele in posizione con viti M5*10.

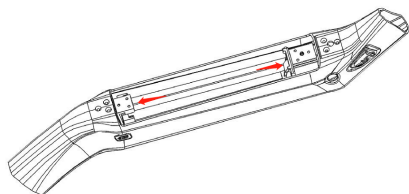

2. Fissare il fermo di limitazione al telaio con viti M3*10.

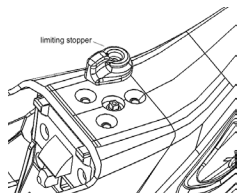

3. Posizionare la parte inferiore della batteria nel telaio, assicurandosi che si collochi comodamente sulla staffa di supporto inferiore.

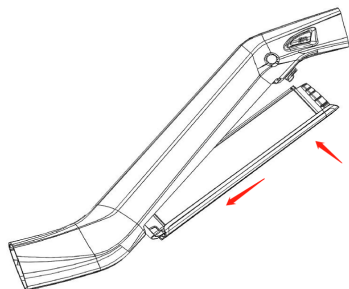

4. Spingere la parte superiore della batteria nel telaio, finché non si sente che la batteria si blocca in posizione, e ruotare il fermo di limitazione per evitare che la batteria cada.

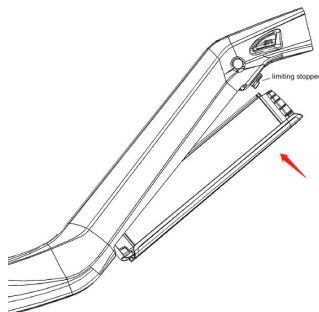

8.2.2 Rimozione della batteria

1. Girare la chiave nel telaio per aprire il primo meccanismo di chiusura della batteria.

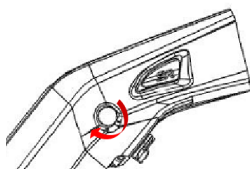

2. Spingere il tappo limitatore per sbloccare il secondo meccanismo di bloccaggio e togliere la batteria.

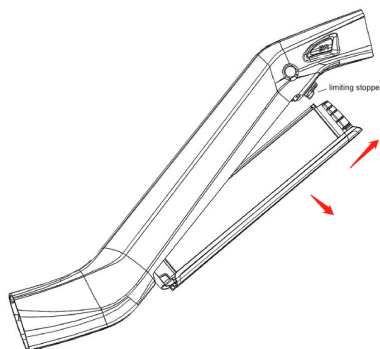

8.2.3 Carica della batteria



Utilizzare esclusivamente il caricabatterie originale fornito, poiché l'uso di un caricabatterie non corretto comporta il rischio di incendio o esplosione.



È possibile caricare la batteria quando è montata sulla bicicletta o quando è stata rimossa.



Le batterie agli ioni di litio non sono soggette ad alcun effetto memoria. È possibile ricaricare la batteria in qualsiasi momento, anche dopo brevi viaggi.

Caricare la batteria a temperature comprese tra 0°C e 45°C (idealmente a temperatura ambiente, circa 20°C). Lasciare che la batteria raggiunga questa temperatura prima di caricarla.



Il tempo di ricarica dipende da diversi fattori. Può variare notevolmente a seconda della temperatura, dell'età, dell'uso e della capacità della batteria. Per informazioni sul tempo di ricarica della batteria, vedere "SPECIFICHE".

Quando la batteria è completamente carica, il processo di carica si interrompe automaticamente. Scollegare il connettore dalla batteria e poi rimuoverlo dalla rete elettrica.

8.2.3.1 Istruzioni di sicurezza



Utilizzare solo il caricabatterie.

Assicurarsi di utilizzare la tensione di rete corretta. La tensione di rete richiesta è indicata

Errori - Cause e soluzioni

Descrizione	Causa	Soluzione
Il display operativo non si accende.	La spina di alimentazione non è collegata correttamente all'alimentatore	Verificare che tutti i connettori del caricabatterie siano collegati correttamente all'alimentazione.
L'indicatore di carica non si accende.	La batteria potrebbe essere malfunzionante.	Contattare il proprio rivenditore.

sul caricabatterie.

- Non toccare la spina di alimentazione con le mani bagnate. Esiste il rischio di scosse elettriche.
- Nota: Un aumento improvviso della temperatura può causare la formazione di condensa nella batteria. Per evitare la formazione di condensa, caricare la batteria nello stesso luogo in cui viene conservata.
- Prima dell'uso, verificare che il caricabatterie, il cavo e la spina non siano danneggiati. Non utilizzare il caricabatterie se si notano danni. Esiste il rischio di scosse elettriche.
- Caricare la batteria solo in un ambiente ben ventilato.
- Non coprire il caricatore/batteria durante la carica. Esiste il rischio di surriscaldamento, incendio o esplosione.
- Caricare la batteria in un luogo asciutto e su una superficie non infiammabile.



La batteria deve essere caricata almeno una volta ogni 3 mesi per evitare di danneggiare o distruggere le celle.



Se il processo di ricarica dura più a lungo del solito, la batteria potrebbe essere danneggiata. In questo caso, interrompere immediatamente la carica. Far controllare la batteria e il caricabatterie dal rivenditore per evitare ulteriori danni.

8.3 SPECIFICHE

8.3.1 Batteria

Impostazioni primarie	BT F15.655.C	BT F15.730.C
Tensione nominale	36 Vdc	36 Vdc
Capacità nominale	18,2 Ah	20,3 Ah
Capacità minima	17,5 Ah (scarica 1C)	19,25 Ah (scarica 1C)
Energia	655 Wh	730 Wh
Tempo di ricarica	7 ore con caricatore da 3A	8 ore con caricatore da 3A
Conservazione (al 35% di SOC e a 10° ~ 35 °C)	6 mesi	6 mesi
Dimensioni (L * L * H)	442,1*97,6*91mm	442,1*97,6*91mm
Peso	4,3KG	4,3KG
Caricabatterie	Caricabatterie speciale	Caricabatterie speciale

* Condizioni ideali: Terreno pianeggiante, velocità media di circa 15 km/h, assenza di vento contrario, temperatura ambiente di circa 20 °C, componenti della bicicletta di alta qualità, battistrada e pressione dei pneumatici con minima resistenza al rotolamento, ciclista esperto di eBike (che cambia sempre le marce correttamente), peso aggiuntivo (escluso il peso della bicicletta) <70 kg.